

Мебельная компания «МиФ»

Паспорт изделия

Инструкция по сборке и эксплуатации мебели

Модульная гостинная «Нэнси NEW»

Тумба ТВ (2 двер.+ 1ящ.)

2000x350x520 (ШxВxГ)

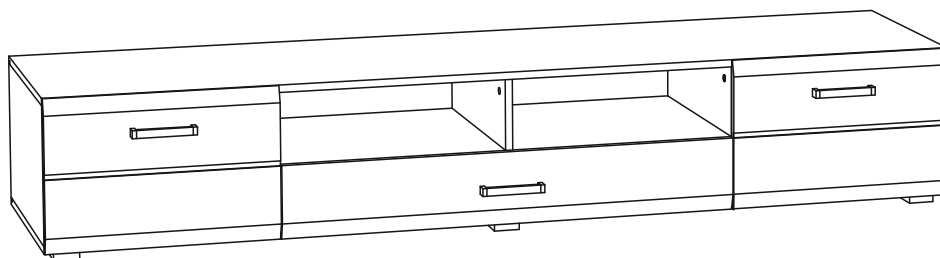

Изделие производится в цвете:
Белый бриллиант / Белый глянец



Россия, 440054, г. Пенза, ул. Аустрина, д. 139А
Телефон: (8412)20-20-37
E-mail: mif-penza@mail.ru
Сайт: www.mebelmif.ru

Комплектовочная ведомость на детали

Упаковка №	Наименование	Цвет детали в комплектации:	Размеры, мм	Кол-во, шт.	№
		Белый бриллиант			
1	Задняя стенка (ДВП)	Белый	1980x310	1	1
1	Дно ящика (ДВП)	Белый	954x446	1	2
1	Вязка	Белый бриллиант	1000x488	1	3
1	Перегородка	Белый бриллиант	154x488	1	4
1	Задняя стенка ящика	Белый бриллиант	942x100	1	5
1	Планка	Белый бриллиант	434x60	1	6
1	Боковина ящика	Белый бриллиант	450x100	1	7
1	Боковина ящика	Белый бриллиант	450x100	1	8
1	Крышка верхняя	Белый бриллиант	2000x504	1	9
1	Боковина	Белый бриллиант	298x504	1	10
1	Боковина	Белый бриллиант	298x504	1	11
1	Перегородка	Белый бриллиант	298x488	1	12
1	Крышка нижняя	Белый бриллиант	2000x504	1	13
1	Перегородка	Белый бриллиант	298x488	1	14
2	Фасад ящика МДФ	Белый глянец	160x998	1	15
2	Створка МДФ	Белый глянец	330x498	2	16
3	Фурнитура				

Регулирование зазоров и положения дверей с петлями

регулирование по высоте

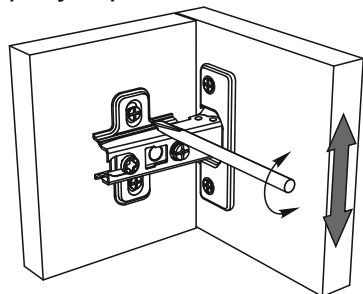

регулирование по ширине

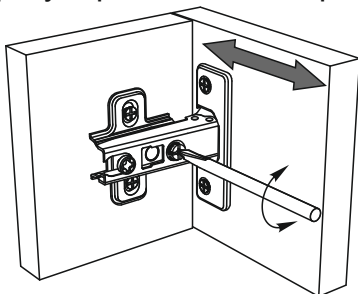

регулирование по глубине

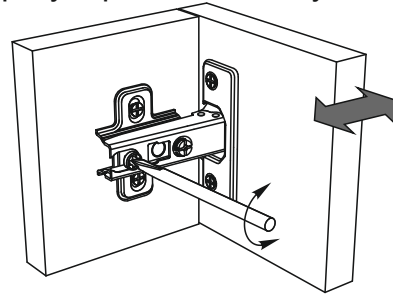







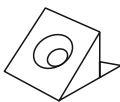
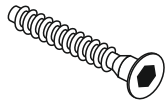

			Уголок RV8 пластиковый  16 шт	Евровинт 6x50  17 шт	Направляющая шариковая 450  1 компл
Шток эксцентриковой стяжки  15 шт	Опора К-20  6 шт	Шуруп 4x16  40 шт	Шуруп 4x30  24 шт	Шуруп 3,5x30  6 шт	Ключ для евровинта  1 шт
Эксцентриковая стяжка  15 шт	Ручка С-18 (128 мм)  3 шт	Петля накладная  4 шт	Заглушка для евровинта  7 шт	Гвоздь 1,6x25  20 шт	Заглушка для эксцентрика  15 шт

Схема сборки модуля: Тумба ТВ(2двер.+1ящ.) «Ненси NEW»

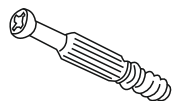
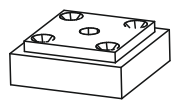
1. Сборку необходимо производить вдвоем, на чистой, ровной поверхности. Предварительно, перед сборкой, определить место установки изделия, вскрыть пакеты и согласно схеме сборки прикрепить необходимую фурнитуру по наклейкам и отверстиям. После этого можно приступать к сборке согласно схеме.

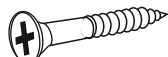
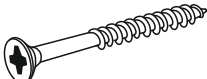
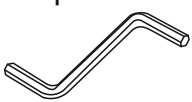
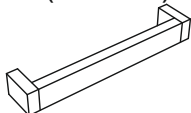
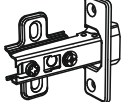
2. Сборка производится горизонтально, тыльной стороной вниз. На боковинах №10 и №11 установите ответные части петель и вставьте эксцентрики, на перегородках №12 и №14 прикрепите направляющие при помощи шурупов 4x16, как показано на схеме 1.

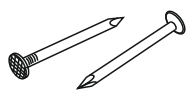
схема 1

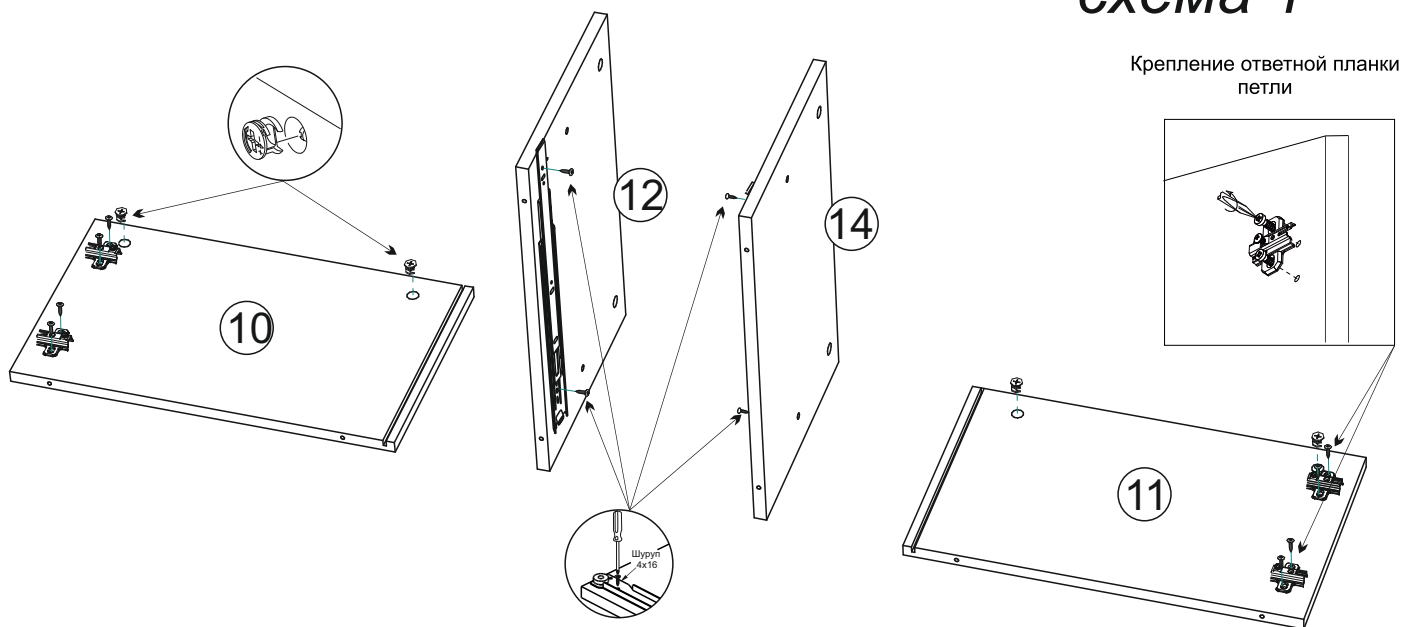

3. Соедините при помощи евровинтов вязку №3 и перегородки №12, №14 и №4, как показано на схеме 2.



схема 2

3. Соберите корпус тумбы. Для этого соедините евровинтами крышку №13 к боковинам №10 и №11 и перегородкам №13 и №14. Вставьте в пазы заднюю стенку ДВП №1. Закрепите крышку №9 к боковинам и перегородкам при помощи эксцентриковых стяжек, прикрутите опоры шурупами 4x25, установите уголки Rv8 на заднюю стенку №1 при помощи шурупов 4x16, как показано на схеме 3.

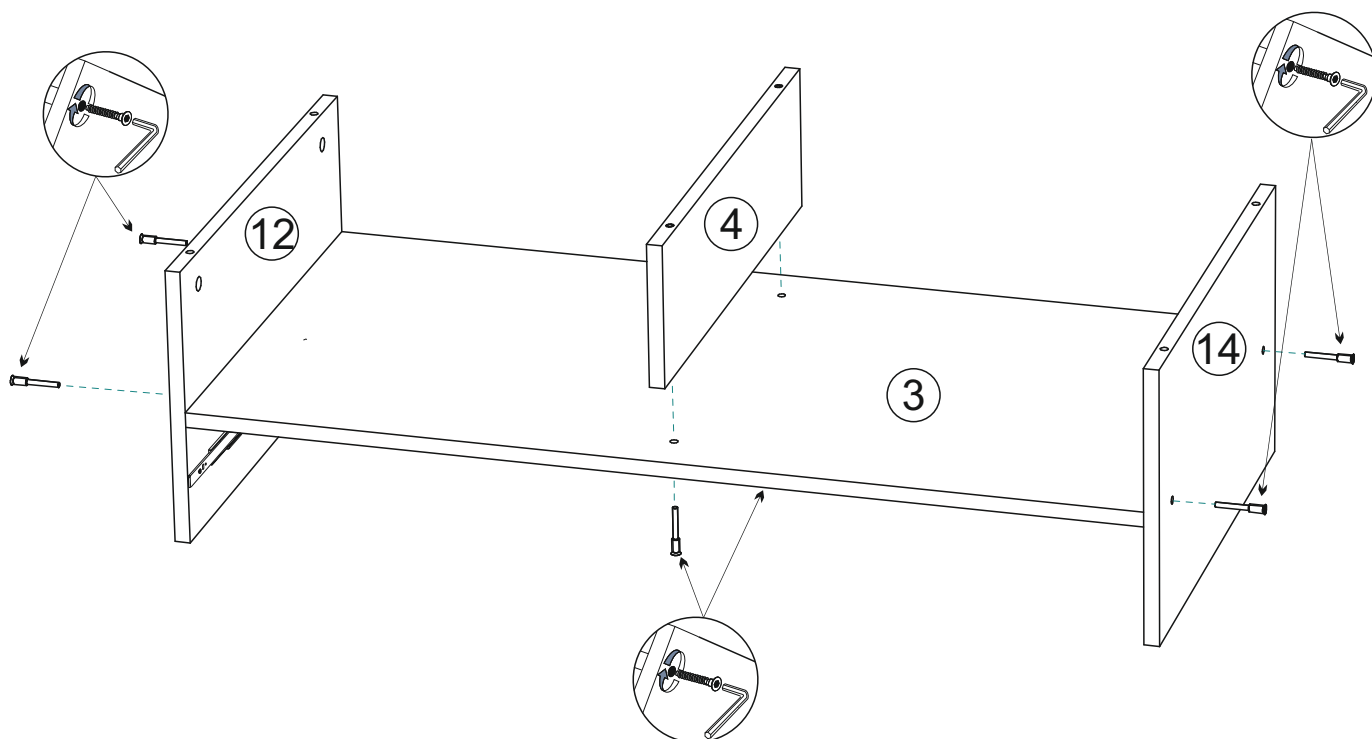

схема 3

4. Собираем ящики, как показано на схеме 4. Для этого:

- евровинтами соединяем детали ящика (поз. № 5, 7, 8).
- дно ящика (поз. №2) устанавливается в паз при сборке ящика.
- прикрепляем планку №6 к детали №5 евровинтом а к фасаду ящика №15 на эксцентриковую стяжку.
- фасад ящика №15 крепим к деталям №7 и №8 эксцентриковыми стяжками.
- к детали №15 крепим ручку шурупами 3,5x30.
- устанавливаем ответные части направляющих на боковины ящика и крепим их шурупами 4x16 из комплекта фурнитуры.

схема установки
уголка RV8

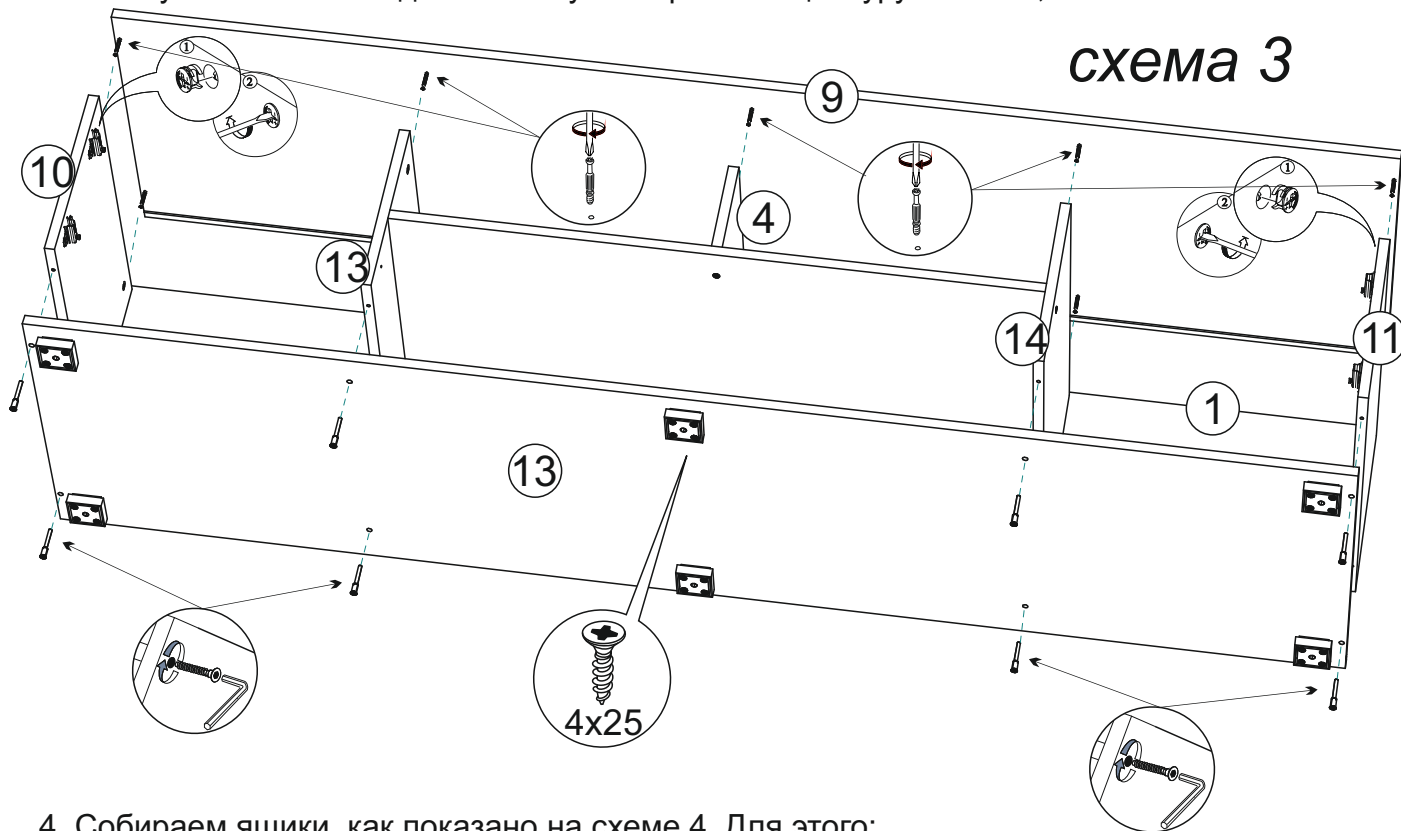

схема 4

6. Установите тумбу на место, прикрутите створки №16 к боковинам тумбы, отрегулируйте зазоры, как показано на схеме выше. На створки прикрутите ручки при помощи шурупов 3,5x30, вставьте на место ящик.

Инструкция по уходу за мебелью и правила эксплуатации

Для поддержания надлежащего внешнего вида и увеличение срока эксплуатации рекомендуется соблюдать следующие общие правила:

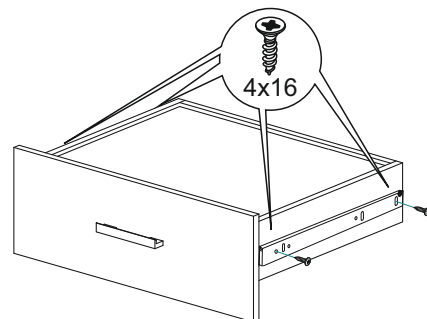
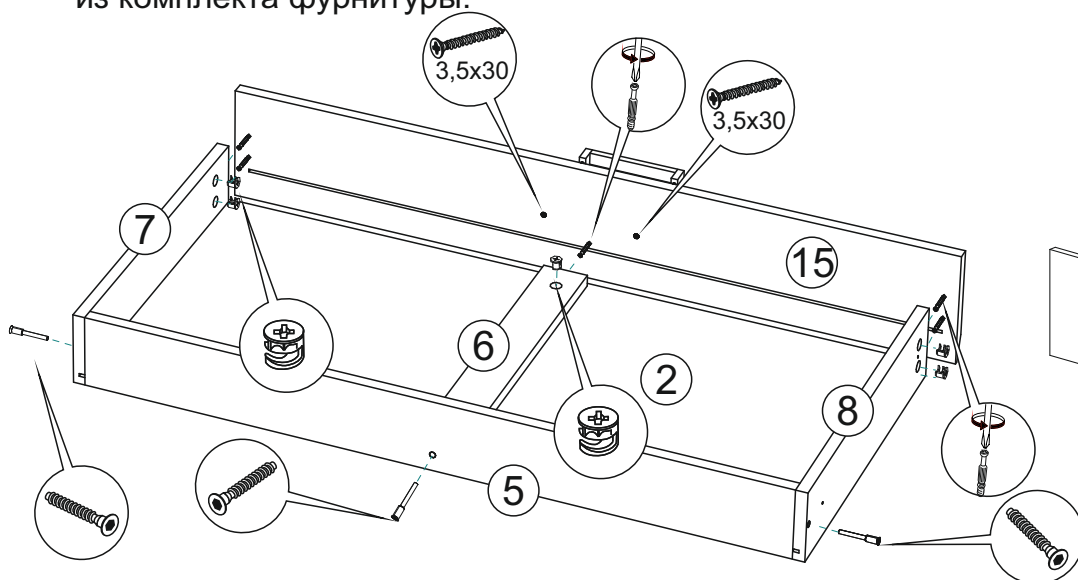
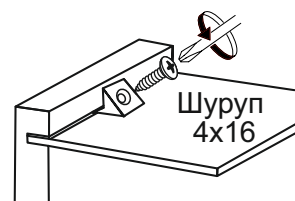
1. Мебель должна эксплуатироваться в сухих и теплых помещениях, имеющих отопление и вентиляцию при температуре воздуха не ниже +1° и не выше +40°, относительной влажности 65-85%.
2. Расположение мебели ближе одного метра от отопительных приборов и других источников тепла, а также под прямыми солнечными лучами, вызывает ускоренное старение покрытия и деформацию мебельных щитов.
3. Поверхность деталей мебели следует оберегать от попадания влаги во избежание разбухания каркасов, фасадов и столешницы, отклеивания кромок на боковых поверхностях.
4. Следует оберегать поверхность мебели и ее конструктивные элементы от механических повреждений, которые могут быть вызваны воздействием твердых предметов, абразивных порошков, а также чрезмерными физическими нагрузками.
5. Изделия мебели необходимо устанавливать на ровные поверхности.
6. Рекомендуется для чистки преимущественно пользоваться мягкой тканью или замшей, смоченной и хорошо отжатой перед использованием. Всегда тщательно высушивайте (протирайте сухой тканью) смоченные участки по окончании чистки. Не следует использовать средства, обладающие абразивными свойствами, а также губки с покрытием из металлического волокнообразного или стружечного материала при чистке.
7. В процессе эксплуатации мебели возможно ослабление крепежной фурнитуры, необходимо осуществлять «затяжку» всех изделий металлофурнитуры, осуществляющих крепеж и регулировку узлов, обеспечивающих открывание и трансформацию подвижных элементов.

Общие технические указания по сборке.

Для удобства транспортировки и предохранения от повреждений, мебель поставляется в разобранном виде в индивидуальной упаковке. Вы можете собрать ее самостоятельно, либо воспользоваться услугами квалифицированных сборщиков. Не приступайте к сборке, не ознакомившись с инструкцией!

Проверить комплектность каждой упаковки, согласно комплектовочной ведомости. **При обнаружении дефектов или не комплектности к сборке не приступать. Обратитесь к продавцу.** ВНИМАНИЕ! Не рекомендуется одновременно вынимать детали из всех упаковок во избежание их смешивания (можете перепутать детали). Проверить наличие фурнитуры.

Во избежание перекосов и повреждений, а также загрязнения мебели, сборку производить на ровном полу, покрытом тканью или бумагой. Необходимо соблюдать осторожность, чтобы не повредить поверхность деталей. В сборке сложных и больших изделий желательно участие двух человек. Перед началом сборки необходимо определить расположение деталей в изделии в соответствии со схемами сборки и инструкцией.

Производитель оставляет за собой право вносить незначительные изменения в конструкцию, не изменяющую внешний вид и дизайн изделия без предварительного уведомления.

Поставщик гарантирует соответствие товаров требованиям ГОСТа 16371-14 при соблюдении условий транспортировки, хранения, сборки (для мебели поставляемой в разобранном виде), эксплуатации.

Гарантийный срок эксплуатации мебели: детской и для общественных помещений - 18 месяцев, бытовой – 24 месяца. Гарантийный срок при розничной продаже через торговую сеть исчисляются со дня продажи мебели, но в пределах 30 месяцев со дня ее изготовления. Срок эксплуатации 10 лет.



Россия, 440054, г.Пенза,
ул. Аустрина, д. 139А
Телефон: +7(8412)20-20-37
E-mail: mif-penza@mail.ru
<http://mebelmif.ru>

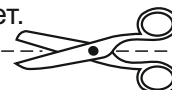

отрезать и
приклеить

Набор мебели для гостиной «Ненси NEW»
Тумба ТВ(2двер.+1ящ.)

Соответствует
ГОСТ 16371-93
ТР ТС 025/2012
TC RU C-RU.AI24.B.01044.

Дата изготовления: 20____ год
Гарантийный срок эксплуатации 24 мес.
Срок службы изделия 10 лет.
Материал: ЛДСП / МДФ